



BDR THERMEA GROUP

LECTUS 65/90/115



Montaj & Kullanma Kılavuzu

Yoğuşmalı Kazan

LECTUS 65/90/115

Sayın Müşteri,

Ürün, evin dışına bağlanması gereken bir atık gaz borusu sistemine sahiptir.

Sizin için hazırlanmış olan bu kitapçıkta; kazanın doğru ve verimli kullanılması ile ilgili olarak çok faydalı bilgi ve açıklamalar yer almaktadır.

Lütfen kazanı, bu kitapçığı okumadan kullanmamaya özen gösteriniz.

Baymak, üretici firma, bu ürüne ait yedek parçaları, üzerinde yazılı olan üretim tarihinden itibaren 15 yıl boyunca temin etmeyi garanti etmektedir.

Size bu kitapçıkla birlikte servis hizmeti alabileceğiniz, servis istasyonlarıyla ilgili bilgileri içeren "Yetkili Servis Kitapçığı" verilmiştir. Firmamız tarafından dönemsel olarak Yetkili Servis bilgilerinde değişiklikler yapılabilmektedir. Bu sebeple güncel Yetkili Servis Bilgilerine firmamızın web sayfasında yer alan " Yetkili Servisler " bölümünden ulaşabilirsiniz. Bilgi için lütfen internet adresindeki web sayfamızı ziyaret ediniz.

Cihazın ilk çalıştırma işleminin Yetkili Servis tarafından yapılması zorunludur. Aksi takdirde, cihaz garanti kapsamı dışında kalacaktır.

ÜRETİCİ FİRMA



BDR THERMEA GROUP

BAYMAK MAKİNA SANAYİ VE TİCARET A.Ş.

Orhanlı Beldesi, Orta Mahalle, Akdeniz Sokak No: 8

34959 Tuzla / İSTANBUL

Tel: (0216) 581 65 00

Fax: (0216) 304 20 13

[http:// www.baymak.com.tr](http://www.baymak.com.tr)

e-mail: yonetim@baymak.com.tr

İçindekiler

1	Güvenlik	4
1.1	Genel güvenlik talimatları	4
1.2	Montaj öncesi talimatlar	5
1.3	Sorumluluklar	6
2	Kullanma kılavuzu hakkında bilgiler	7
2.1	Genel	7
2.2	Ek hizmetler	7
3	Teknik özellikler	8
3.1	Teknik veriler	8
3.2	Boyutlar ve bağlantılar	9
3.3	Kazan ölçüleri	10
3.4	Kazanın iç yapısı	11
3.5	Sirkülasyon pompası	11
3.6	Baca bağlantısı	12
4	Ürün bilgileri	14
4.1	Genel açıklamalar	14
4.2	Çalışma prensibi	14
4.3	Kontrol paneli bilgileri	14
5	Çalıştırma öncesi talimatlar	16
5.1	Kazanın çalıştırılması	16
5.2	Sisteme su doldurulması	16
5.3	Cihazın kapatılması	16
5.4	Donma koruması	16
6	Bakım	17
6.1	Genel bakım	17
6.2	Bakım talimatları	17
6.3	Ürün garanti şartları ile ilgili tüketicinin dikkat etmesi gereken hususlar	22
7	Sorun giderme	23
8	Ek bölüm	23
8.1	Ürün fişi ve teknik parametreler	23
9	Elektrik	24
9.1	Elektrik diyagramı	24
10	Gaz dönüşümü	25
11	Kazanın sökülmesi	25
12	Çevresel değerlendirme	25
12.1	Enerji tasarrufu	25
13	Paket etiketi bilgileri	26
14	Kontrol listesi	28

1 Güvenlik

1.1 Genel güvenlik talimatları



Tehlike

Bu cihaz, 8 yaş ve üstü çocuklar ve fiziksel, duyuşal, zihinsel kabiliyetleri azalmış kişiler yada tecrübe veya bilgisi olmayan kişiler tarafından, cihazın güvenli bir şekilde kullanımı ve içerdiği tehlikeler hakkında bilgi verilmiş olması durumunda veya gözetim altında kullanılabilir. Çocuklar cihaz ile oynamamalıdır. Temizlik ve kullanıcı bakımı çocuklar tarafından yapılacaksa mutlaka gözetim altında yapılmalıdır.



Tehlike

Gaz kokusu alıyorsanız;

1. Gaz kaynağını kapatın.
2. Kapı ve pencereleri açın.
3. Çıplak alev kullanmayın, sigara içmeyin, elektrik düğmelerini ve elektrikli cihazları kullanmayın (kapı zili, asansör...).
4. Olası sızıntıları belirleyin ve acilen kapatın.
5. Binadaki diğer insanları uyarın.
6. Eğer sızıntı gaz sayacı üzerindeyse gaz dağıtım şirketini bilgilendirin.



Tehlike

Baca gazı kokusu alıyorsanız;

1. Kazanı kapatın.
2. Kapı ve pencereleri açın.
3. Olası sızıntıları belirleyin ve hemen kapatın.



Not

Gaz veya su kaçağı meydana gelir veya şüphelenilirse giriş vanası çevrilerek kazan kapatılabilir.



Uyarı

1. Baca borularına dokunmayın. Cihazın ayarlarına bağlı olarak baca borularının sıcaklığı 60 °C ye ulaşabilir
2. Radyatörlere uzun süreli dokunmayın. Cihazın ayarlarına bağlı olarak radyatör sıcaklığı 60 °C ye ulaşabilir.
3. Kullanım suyu sıcaklığı cihazın ayarlarına bağlı olarak 65 °C ye ulaşabilir. Kullanmadan önce tedbirinizi alın.



Dikkat

Cihazın yıllık bakımını yapmayı ihmal etmeyin. Yıllık bakımı mutlaka yetkili servise yaptırın.

1.2 Montaj Öncesi Talimatlar

Kurulum, bakım veya onarım çalışmalarından sonra, kaçak olmadığından emin olmak için tüm ısıtma tesisatını kontrol edin. Kazanın montajı ve bakımı, yetkili bir kişi tarafından yerel ve ulusal yönetmeliklere uygun olarak yapılmalıdır. Elektrik şebeke bağlantısı hasarlıysa, tehlikeli durumları önlemek için orijinal üretici veya yetkili kişi tarafından değiştirilmelidir. Kazan üzerinde çalışırken daima ana güç kaynağını kesin ve ana gaz musluğunu kapatın.

Bu cihaz, atmosferik basınçta kaynama sıcaklığının altında su ısıtmak üzere tasarlanmıştır. Performansına ve çıkış gücüne uygun bir merkezi ısıtma tesisatı ve kullanım suyu sistemine bağlanmalıdır.

Kazanın montajı mutlaka kalifiye bir montaj elemanı tarafından yapılmalıdır. Montaj öncesi aşağıdaki kontroller mutlaka gerçekleştirilmelidir;

a) Kazanın, gaz tesisatı ile sağlanan, mevcut gaz ile kullanılacak şekilde ayarlandığından emin olunuz. Kutu üzerindeki işaretlemeler ve cihaz üzerindeki etiketleri kontrol ediniz.

b) Kanun ve yönetmeliklere uygun olarak, birden fazla cihazdan gelen egzoz gazları toplamak için özellikle dizayn edilmiş bacalar dışında, diğer cihazların egzoz gazlarının aynı baca kanalının içinden geçerek çıkmadığını, baca başlığının uygunluğunu ve başlığın tıkalı olmadığını kontrol ediniz.

c) Mevcut bacalara bağlantı yapılması durumunda, bunların çok temiz olduğundan emin olunuz, aksi takdirde bacadan gelen kurumlar, çalışma sırasında gaz geçişlerini tıkar ve tehlikeli durumlara neden olabilir.

d) Tüm tesisat boruları, içinde yabancı madde kalmaması için tamamıyla temizlenmelidir.

Kazanın verimli bir şekilde çalışması ve garanti kapsamı dışında kalmaması için aşağıdaki uyarıları mutlaka dikkate alınız:

ÖNEMLİ :

Kazan modeli itibarıyla aşağıda belirtilen komponentler/parçalar hariç olarak sunulmaktadır. Bu parçaların kalifiye bir tesisatçı tarafından kazanın monte edileceği sisteme(tesisata) monte edilmesi/ uygulanması zorunludur.

- * Genleşme tankı
- * Basınç emniyet ventili
- * Sirkülasyon pompası
- * Su doldurma vanası
- * Tortu tutucu
- * Hava ayırıcı
- * Denge kabı (hidrolik seperatör)

1.2.1. Kullanım Suyu Devresi

Su sertliği 20°F'den (1°F = 1 lt. suda 10 mg kalsiyum karbonat) yüksek ise; mevcut sisteme polifosfat karıştırılmalı veya mutlaka su arıtması yapılmalıdır.

Cihazın montajının ardından, kullanımdan önce, kullanım suyunu bir süre akıtarak cihazdan geçen ilk suyun atılmasını sağlayınız.

1.2.2. Isıtma Devresi

Yeni Tesisat

Kazanın montaj işlemi öncesinde, tesisat (sistem), uygun - tescilli ürünler kullanılarak mutlaka temizlenmelidir. Tesisatın ve tesisatta bulunan metal, plastik ve kauçuk parçaların zarar görmemesi için; nötr bazlı, asidik ve alkalik olmayan (örneğin: SENTINEL X300 veya X400 ve FERNOX Regeneratör) temizleyiciler kullanınız. Bu tip temizleyici ürünler kullanırken, üreticinin kullanım talimatlarına mutlaka uyunuz.

Eski Tesisat

Kazanın montaj işlemi öncesinde, tesisatı (sistemi) boşaltarak, uygun, tescilli ürünler kullanılarak mutlaka temizleyiniz. Tesisatın ve tesisatta bulunan metal, plastik ve kauçuk parçaların zarar görmemesi için; nötr bazlı asidik olmayan ve alkalik olmayan (örneğin: SENTINEL X300 veya X400 ve FERNOX Regeneratör) temizleyiciler kullanınız. Bu tip temizleyici ürünler kullanırken, üreticinin kullanım talimatlarına mutlaka uyunuz.

Isıtma devresi tesisatında pislik, tıkanıklık, tesisat kalıntısı, çapak, cüruf vb. partiküllerin bulunması Kazanın çalışmasını olumsuz yönde etkileyecektir. Bu tip durumlar; Kazanın randımsız çalışmasına, aşırı ısınmasına, sesli çalışmasına, vb. problemlere neden olabilecektir. Tesisat nedeniyle kazanda meydana gelecek arıza ve problemler garanti kapsamı dışındadır.

Cihaz, bağlantı elemanları cihazın ağırlığını kaldıracak şekilde kuvvetli ve sağlam durumda duvara bağlanmalıdır.

Cihazla beraber verilen montaj şablonu kullanılarak bağlantı kaidesi ve askı delikleri hassas olarak markalanmalıdır. Cihazın terazide olduğu mutlaka kontrol edilmelidir.

Cihaz EN standartlarına uygun olarak topraklanmalıdır. (Tesisatçınıza mutlaka 2 Amperlik sigorta taktırınız.)

Soğuk su girişi cihazın teknik etiketi üzerinde belirtilen kullanım suyu işletme basıncını (8 bar) geçmemelidir. Şebeke basıncı 6,5 bar'dan daha yüksek ise mutlaka basınç düşürücü monte edilmelidir.

Cihazınızı 220 - 230 V monofaz - topraklamalı güç beslemesine bağlayınız. Cihazınızı standartlara uygun olarak min. 195 V ve max. 255 V arasında normal olarak fonksiyonlarını yere getirebilecek şekilde tasarlanmıştır. Eğer bulunduğunuz yerdeki elektrik şebekesinde bu aralık (195 V – 255 V) sağlanamıyorsa; voltaj regülatörü kullanmanız tavsiye edilir.

Cihazı harici, fiziki veya kimyevi etkenlerden koruyunuz.

Taşıma ve nakliye işlemini cihazın ambalajı üzerindeki işaretlemeleri dikkate alarak, cihazın orijinal ambalajı ile yapınız.

Ambalaja ve cihaza zarar verebilecek (Nem, su, darbe vb.) etkenlere karşı cihazınızı koruyunuz.

Cihazın, gaz tesisatı ile sağlanan gaz ile kullanılacak şekilde ayarlandığından emin olunuz. Kutu ve cihaz üzerindeki etiketleri kontrol ediniz.

Cihazın parçaları yalnızca servis tarafından sökülmelidir. Cihaz üzerinde mühürlü bulunan parça ve elemanlara kesinlikle müdahale edilmemelidir.

Cihazın ilk çalıştırma işlemi mutlaka Yetkili Servis tarafından yapılmalıdır.

Cihazın tesisatı için mutlaka doğalgaz tesisat projesi hazırlatıp onaylatınız.

Yukarıdaki koşullara uyulmaması durumunda cihazınızın garanti dışı kalacaktır.

Ambalaj malzemelerini (plastik poşet, naylon, vb.) sağlık açısından bir tehlike oluşturmaması için çocukların ulaşabileceği yerlere bırakmayınız.

Üretici firma, kitapçıkta yer alan bilgileri değiştirme hakkını saklı tutar. Bu sebeple; bu kitapçık teknik özelliklere ilişkin bir taahhüt teşkil etmez.

1.3 Sorumluluklar

1.3.1 Kullanıcının Sorumlulukları

Cihazın verimli ve güvenli çalışmasını sağlamak için aşağıdaki talimatlara uyun:

- Cihazla birlikte verilen kılavuzdaki talimatları okuyun ve uygulayın.
- Kurulum ve cihazın çalıştırılması için yetkili servisi çağırın.
- Kullanım hakkında yetkili servisten bilgi alın.
- Cihazın kontrollerini ve bakımını yetkili kişiler tarafından yapın.
- Kullanma kılavuzunu muhafaza edin.
-

1.3.2 Montörün Sorumlulukları

Cihazın montajını yapan kişi, aşağıdaki talimatları uygulamalıdır.

- Cihazla birlikte verilen kılavuzdaki talimatları okumak ve uygulamak.
- Yönetmelik ve standartlara göre cihazın montajını yapmak.
- Montaj sonrası gerekli kontrolleri yapmak.
- Kurulum hakkında kullanıcıyı bilgilendirmek

1.3.3 Yetkili Servisin Sorumlulukları

Yetkili servis cihazın kurulumu ve ilk çalıştırılmasını sağlamak için aşağıdaki talimatları uygulamalıdır.

- Cihazla birlikte verilen kılavuzdaki talimatları okumak ve uygulamak.
- Cihazın ilk çalıştırılmasını yapmak ve gerekli kontrolleri yapmak.
- Kurulum hakkında kullanıcıyı bilgilendirmek.
- Bakım gerekirse kullanıcıyı bakım yükümlülükleri hakkında uyararak ve cihazın gerekli bakımlarını yapmak.
- Kullanım talimatlarını kullanıcıya bildirmek.

1.3.4 Üretici Firmanın Sorumlulukları

Cihazlarımız çeşitli direktiflere uygun olarak üretilmektedir. Gerekli tüm belgeler cihazla birlikte teslim edilir. Ürünlerin kalitesini arttırmak için çalışmamız yapılmaktadır, bu nedenle belgede verilen özellikleri değiştirme hakkı saklıdır.

Üretici olarak yükümlülüklerimiz aşağıdaki durumları kapsamamaktadır.

- Cihazın kurulumuyla ilgili talimatlara uyulmaması.
- Cihazın kullanımıyla ilgili talimatlara uyulmaması.
- Cihazın bakımının yetersiz ve hatalı olması.

2 Kullanma Kılavuzu Hakkında Bilgiler

2.1 Genel



Uyarı

Cihazın bakımı, montajı ve tamiri yetkili kişiler tarafından yapılmalıdır.

Kullanma kılavuzu LECTUS kullanıcısına yönelik hazırlanmıştır. Cihazın satılması veya taşınması durumunda kullanma kılavuzu cihazla birlikte muhafaza edilmelidir.

Cihaz konut yönetmeliğine uygun olarak sadece konutlarda kullanılmak üzere üretilmiştir. Kazan seçimi nedeniyle oluşabilecek riskler kullanıcının sorumluluğundadır. Cihazın belirtilen şartlar ve amaçlar dışında kullanılması sonucunda oluşacak kayıp, hasar ve yaralanmalarda ilgili sorumluluklar üreticiye ait değildir.

Cihazın kullanımı, bakımı ve montajı ile ilgili talimatlara uyulmamasından kaynaklanan hasar veya yaralanmalar için üreticinin herhangi bir sorumluluğu yoktur.

2.2 Ek Hizmetler

Çeşitli oda termostatu, harici kontroller vb. isteğe bağlı ekstralar olarak mevcuttur. Detaylar için ilgili bayi ya da yetkili servise danışın.

3 Teknik Özellikler

3.1 Teknik veriler

Kazan Tipi	Lectus		65	90	115
Akış Ayarları	Ayarlanabilir		Modülasyonlu, Açma-kapama 0-10 V		
Nominal Çıkış (Pn) Isıtma Sistemi (80/60 °C)	Minimum-Maximum	kW	12,0-61,0	14,1-84,2	16,6-107,0
	Fabrika Ayarı	kW	61,0	84,2	107,0
Nominal Çıkış (Pn) Isıtma Sistemi (50/30 °C)	Minimum-Maximum	kW	13,3-65,0	15,8-89,5	18,4-114,0
	Fabrika Ayarı	kW	65,0	89,5	114,0
Nominal Çıkış (Qn) Isıtma Sistemi (Hi)	Minimum-Maximum	kW	12,2-62,0	14,6-86,0	17,2-110,2
	Fabrika Ayarı	kW	62,0	86,0	110,2
Nominal Giriş(Qn) Isıtma Sistemi (Hs)	Minimum-Maximum	kW	13,6-68,8	16,2-95,5	19,1-122,4
	Fabrika Ayarı	kW	68,8	95,5	122,4
Isıtma Verimi Tam yükte(Hi) (80/60 °C)	-	%	98,3	97,9	96,6
Isıtma Verimi Tam yükte(Hi) (50/30 °C)	-	%	104,6	104,1	102,5
Isıtma Verimi Kısmi yükte(Hi) (Dönüş sıcaklığı 60 °C)	-	%	98,3	96,6	96,5
Isıtma Verimi Kısmi yükte(EN92/42) (Dönüş sıcaklığı 30 °C)	-	%	108,9	108,1	107,1
Gaz Çeşitleri		-	II2H3B/P		
Gaz Giriş Basıncı G20 (Gaz H)	Minimum-Maximum	mbar	17-30		
Gaz Giriş Basıncı G30/G31 (Butan/Propan)	Minimum-Maximum	mbar	30-50		
Gaz Yanma G20(Gaz H)	Minimum-Maximum	m³/h	1,3-6,6	1,5-9,1	1,8-11,7
Gaz Yanma G31(Propan)	Minimum-Maximum	m³/h	0,5-2,5	0,6-3,5	0,6-4,7
NOx Sınıfı		-	5(EN297,PR A3,EN656)		
NOx-Emisyon(Yılda)(EN 483)	Minimum-Maximum	mg/kWh	32	45	46
Bağlantı Tipi(Baca Gazı Çıkışı)			B23,B33,C13,C33,C43,C53,C63,C83,C93		
Baca Gazı Debisi	Minimum-Maximum	kg/h	21-104	28-138	36-178
Baca Gazı Sıcaklığı	Minimum-Maximum	°C	30-68	30-68	30-72
Maksimum Karşı Basınç		Pa	100	160	220
Su Miktarı		L	6,5	7,5	7,5
İşletme Basıncı	Minimum	bar	0,8		
İşletme Basıncı(PMS)	Maximum	bar	4,0		
Su Sıcaklığı	Maximum	°C	110		
İşletme Sıcaklığı	Maximum	°C	90		
Su Direnci(Δ T=20 K)		mbar	130	140	250
Voltaj		VAC/Hz	230/50		
Elektrik Tüketimi-Tam Yükte	Maximum	W	88	125	199
Elektrik Tüketimi-Kısmi Yükte	Maximum	W	23	20	45
Elektrik Tüketimi-Beklemede	Maximum	W	6	4	7
Elektrik koruma indeksi		IP	X4D		
Sigorta(230 VAC)		A	6(Sirkülasyon Pompası)		
		A	2(Kazan Elektrik Beslemesi)		
Fan		V	230		
Ağırlık(Boşta)	Toplam	kg	60	67	68
	Montaj	kg	56	65	65
Ses Seviyesi		dB(A)	45	52	51

3.2 Boyutlar ve Bağlantılar

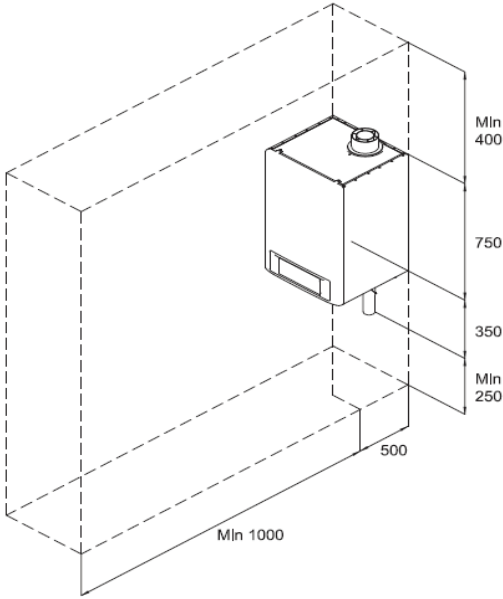

- Kazanı monte etmeden önce cihazın özelliklerine ve kurulum talimatlarına göre projelendiriniz.
- Kazanın konumu seçilirken atık gazın deşarj edilmesi ve hava girişini projelendiriniz.
- Kazana müdahale edilebilmesi için etrafında yeterince boşluk bırakınız.

NOT: Cihazın içi su ile dolu tam teçhizatlı ağırlığının kaldırabileceği bir duvara monte edilmesi gerekmektedir.

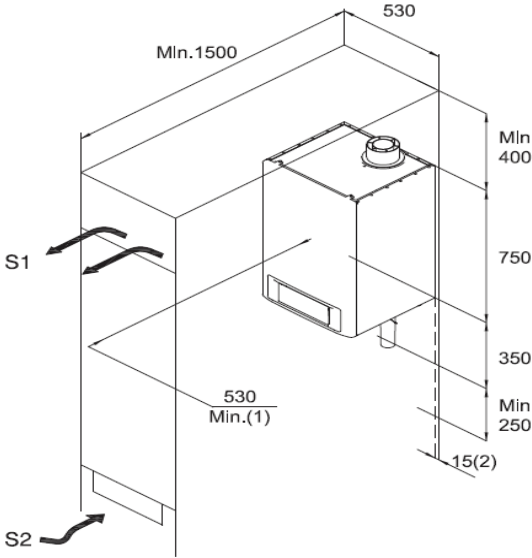

- (1) Kazanın ön tarafı ile duvar arasındaki mesafe
(2) Kazanın iki tarafına müsaade edilen uzaklık

Kazan kapalı bir alana montajı yapılacak ise yandaki ölçülendirmeler dikkate alınmalıdır. Ayrıca gaz birikmesi ve cihazın ısınmasını engellemek için önemlidir.

Minimum havalandırma alan; $S1+S2=150 \text{ cm}^2$

3.3 Kazan Ölçüleri

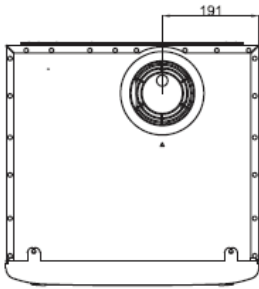
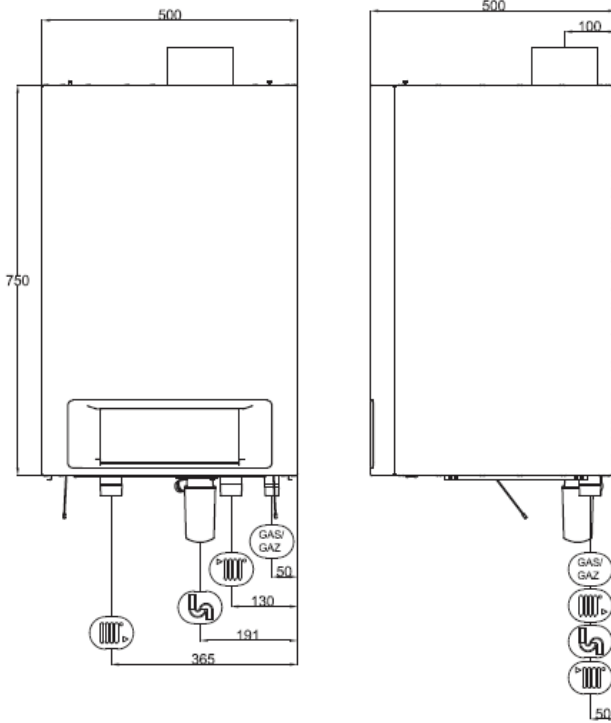

Sembol	Bağlantı	Lectus 65	Lectus 90	Lectus 115
	Baca Bağlantı Çapı	Ø 100 mm	Ø 100 mm	Ø 100 mm
	Hava Bağlantı Çapı	Ø 150 mm	Ø 150 mm	Ø 150 mm
	Sifon	32 mm	32 mm	32 mm
	Çıkış Suyu Bağlantı Çapı	1 ¼	1 ¼	1 ¼
	Dönüş Suyu Bağlantı Çapı	1 ¼	1 ¼	1 ¼
	Gaz Bağlantı Çapı	¾	¾	¾

3.4 Kazanın İç Yapısı

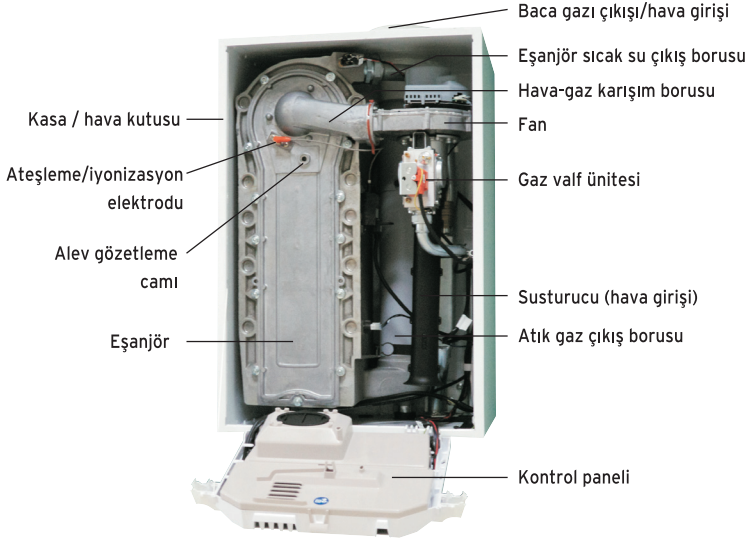

3.5 Sirkülasyon Pompası:

Lectus 65-90-115 modellerinde, içerisinde sirkülasyon pompası bulunmamaktadır. Pompa seçimi yaparken kazan ve sistemi dirençleri dikkate alınmalıdır. Sirkülasyon pompası kazanın altında dönüş hattına yerleştirilir.

DAB OEM EVOPLUS SMALL 60/180.XM sirkülasyon pompası tavsiye edilir. Bu pompa sadece kazan ve denge kabı arasındaki suyu pompalar.

Lectus 65

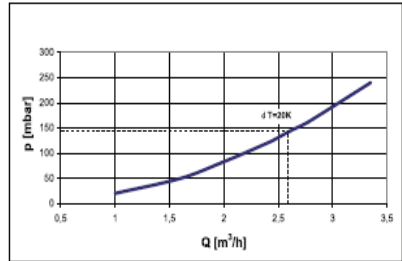

Lectus 90

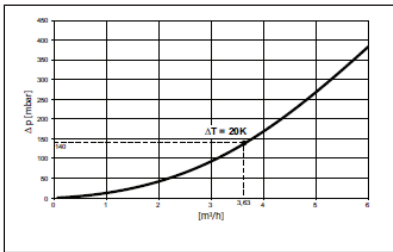

Lectus 115

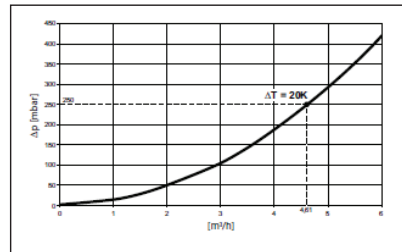

3.6 Baca Bağlantısı

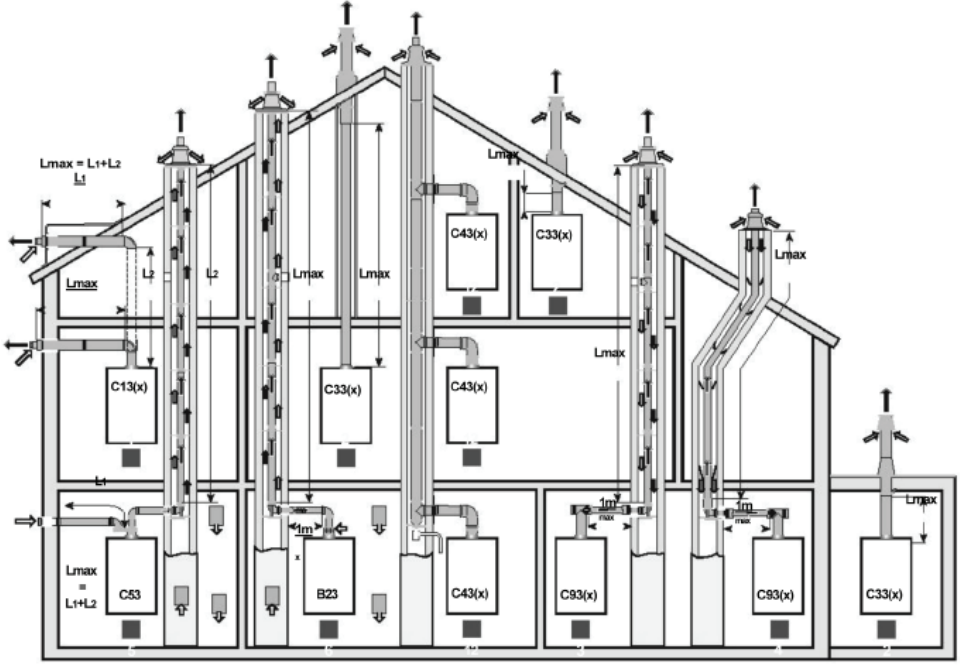

- 1-C13 (x) hermetik baca yardımı ile hava/atık gazının yatay çıkışı
- 2-C33(x) hermetik baca yardımı ile hava/atık gazının dikey çıkışı
- 3-C93(x) kazan dairesindeki konantrik boru ile hava/atık gazı bağlantısı(yakıcı hava baca içinde ters akım)
- 4-C53 çift akış adaptörü ile ayrılmış baca gazı ve hava bağlantısı(yakıcı hava dışarıdan alınır.)
- 5-B23 bacaya bir bağlantı kiti ile bağlanma(yakıcı hava kazan dairesinden alınır.)
- 6-C43(x) paylaşılan boru ile hava/yanma gazı bağlantısı. Yetkili ile irtibata geçerek destek alınır.
- 7-C83(x) şemada gösterilmemiş olup, yetkili ile irtibata geçerek destek alınır.

Tüm baca bağlantı parçaları sadece üretici tarafından sunulmaktadır. Hermetik baca bağlantıları için üretici tarafından sunulan orijinal baca ve bağlantı parçalarının kullanılması zorunludur. Aksi taktirde oluşabilecek arıza ve hasarlar garanti kapsamı dışında kalacaktır. Baca çıkışına yakın, dışarıya atılan atık gazdan etkilenebilecek herhangi bir şey olmamalıdır.

Baca Gazı Boruları Uzunlukları

Hava/Baca Gazı Bağlantı Tipi			Çap	Maksimum Uzunluk		
				Lectus		
				65	90	115
C13(x)	Konsantik borular yatay bir terminale bağlanmış	Al. ve PPS	100/150mm	9 m	8 m	5,9 m
C33(x)	Konsantik borular dikey bir terminale bağlanmış	Al.	100/150mm	11 m	12,5m	10 m
C93(x)	Konsantik borular kazan dairesinde(yanma havası ters akım)	Al.	110/150mm 110mm	11,5 m	10 m	9,4m
	Konsantik borular kazan dairesinde baca içinde fleksible boru(yanma havası ters akım)	PPS	110/150mm 110 mm	16,5m	13,5m	9,4m
C53	Çift akışlı adaptör(hava ve baca gazını ayırır)(yanma havası dışarıdan)	Al.	100/150mm 2x100mm	23 m	17,5 m	11m(1) 5 m(2)
B23	Baca (rijit veya fleks kanal)(yakıcı hava ortamdan)	PPS	110mm(3)	55 m	45 m	44 m
			110mm(4)	29,5 m	24 m	17,5 m
(1) Hava (2) Baca gazları (3) Rijit kanal (4) Fleks kanal						

- Düşüm Tablosu

Çap	Dirsek 45°	Dirsek 90°
	Boru düşümü	Boru düşümü
100 - 150 mm	1,0 m	2,0 m
100 mm	1,4 m	4,9 m
110 mm	1,5 m	5,4 m
130 mm	1,0 m	6,2 m

BACA BAĞLANTISI

Yalnızca üretici firma tarafından sağlanan aksesuarlar kullanılmalıdır; aksi halde ürününüz garanti kapsamı dışında kalacaktır.

YATAY BACA BAĞLANTISI

Atık gaz bina dışına çıkarıldığında, baca duvarda en az 18mm dışarı çıkarılmalı ve su sızmasının engellenmesi için etrafı sızdırmaz şekilde kapatılmalıdır. Bacanın bina dışına çıkarıldığı tahliye deliği, kapı, pencere ve/veya havalandırma menfezlerinden en az 0,7 metre uzağında olmalıdır.C6 tipindeki egzoz için kullanılacak deşarj ekipmanı EN 1856-1'e uygun hesaplamada EN 13384-1&2 'ye uygun olmalıdır.

4 Ürün Bilgileri

4.1 Genel açıklamalar

Lectus kazan oda sızdırmazlığı ve fan destekli olup, merkezi ısıtma ve sıcak kullanım suyu sağlar.

Sıcak kullanım suyu önceliklidir.

Bilgi etiketinde kazan modeli, seri numarası ve gaz tipi gösterilir.

4.2 Çalışma prensibi

4.2.1 Çalışma durumunda

Kazan çalışırken oluşan atık gazlar baca sistemi ile uzaklaştırılarak dışarıya atılır. Yanma için gerekli olan temiz hava baca sistemi vasıtasıyla temin edilir.

Yoğuşma suyu, kazanın alt kısmında bulunan yoğuşma su çıkışı ile cihaz dışına taşınır. Yoğuşma suyu çıkışı, atık su giderine bağlanmalıdır. Yoğuşma sifonu, ilk çalıştırma öncesinde temiz su ile doldurulmalıdır. Bu boru, kalifiye bir uzman haricinde asla değiştirilmemelidir.

4.3 Kontrol paneli bilgileri

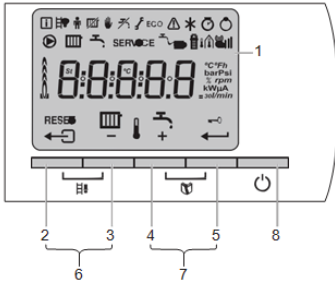





















- 1 Ekran
- 2 Çıkış yada RESET tuşu
- 3 Isıtma sıcaklığı veya (-) tuşu
- 4 Kullanım suyu sıcaklığı veya (+) tuşu
- 5 Enter veya kilit tuşu
- 6 Baca test fonksiyonu
- 7 Menü tuşu
- 8 Açma/Kapama tuşu

* 2 ve 3 nolu tuşlarla menü alt programları arasında ilerlenir.

* 4 tuşu ile ilgili menüye girilir ve değerlerin girişi onaylanır.

* 1 tuşu ile çıkış yapılarak ana ekrana dönülür.

SEMBOLLER

	Bilgi Menüsü; kazan ile ilgili değerler görüntülenir		Açma/Kapama Anahtarı; Kazanı açma/kapatma butonu (Kazan 5 defa kilitlenme sonrasında kapatılıp açılmalıdır)
	Baca Test Fonksiyonu; Max güç ve min güç'te CO2 ölçümleri yapılır		Kazan Şönt Pompasının çalıştığını işaret eder
	Kullanıcı menüsü; Kullanıcı ayarları yapılır		Merkezi ısıtma kalorifer devresi sıcaklığı ayarlanır
	Kalorifer ısıtma fonksiyonu iptal; Kazan sadece kullanım suyu için çalışır		Kullanım Suyu sıcaklığı ayarlanır
	Manuel Mode; Kazan manuel modda ayarlanan sıcaklıkta çalışır		Ekran rengi sarıya döner; ⚡ + SERVICE + [] (Servis mesajı iletilir)
	Kullanım Suyu Isıtma Funksiyonu iptal; Sadece kullanım suyu için ısıtma yapılır, kalorifer devresi ısıtılmaz		Su basıncının düşük olduğunu gösterir
	Servis Menüsü; Servis parametreleri görüntülenir ve değiştirilebilir		Pil durumu; Kablosuz kontrol cihazının pil durumunu gösterir
	EKO MODU AKTİF		Sinyal gücü seviyesi; Kablosuz kontrol cihazının sinyal gücü seviyesini gösterir
	Arıza bildirimi; Ekran rengi kırmızı olur ve arıza kodu bildirilir		Yanma seviye göstergesi; Cihazın yaklaşık olarak hangi modülasyon seviyesinde yandığı gösterilir
	Donma koruma; Cihazın donma koruma modunda çalıştığını gösterir		Tuş kilidi
	Cihazın çalışma sayacı		

5 Çalıştırma Öncesi Talimatlar

Kazanın ilk çalıştırma işlemi mutlaka Yetkili Servis tarafından yapılmalıdır. Çalıştırma öncesinde aşağıdaki talimatları yerine getirilmelidir:

- Cihaz parametreleri ile elektrik, su ve gaz besleme sistemlerinin uygunluğu,
- Montajın kanun ve yönetmeliklere uygunluğu,
- Cihazın enerji beslemesi ve topraklama bağlantılarının uygunluğu.

Yukarıdaki şartların sağlanmaması durumunda kazan garanti kapsamı dışında kalacaktır.

5.1 Kazanın çalıştırılması

Cihazın doğru olarak çalıştırılması için aşağıdaki adımları uygulayınız:

- Enerji beslemesini sağlayınız
- Gaz vanasını açınız

5.2 Sisteme su doldurulması

Kazanda manometreden okunan basınç değerinin 1,5 – 3 bar aralığında olduğunu düzenli olarak kontrol ediniz. Yüksek basınç durumunda, boşaltma musluğunu açarak basıncın istenilen basınç aralığı değerine getirilmesini sağlayınız. Düşük basınç durumunda, doldurma musluğunu açarak basıncın yükselmesini sağlayınız. Hava yapmaması için, doldurma musluğunu çok yavaş açınız.

Basınç düşmesi sık tekrarlanıyorsa yetkili servise başvurunuz.

5.3 Cihazın kapatılması

Ana güç kaynağını kesin.
Gaz vanasını kapatın.



Not
Kazan kapatıldıktan sonra donmaya karşı korumalı değildir.



Not
Kazanın uzun süre kullanılmayacağı veya mülkün boşaltılacağı öngörülürse, elektrik ve gaz kaynakları kapatılacaksa sistemin boşaltılması tavsiye edilir.

5.4 Donma koruması

Bütün sistemin suyunu değiştirmek, kazan içerisinde ve ısıtma elemanlarında zararlı kireç tortularının oluşmasına yol açacağından, su boşaltmalarından kaçınılmalıdır. Kış sezonu boyunca çalıştırılmayan ve bu nedenle donma tehlikesine maruz kalmış veya kalabilecek kazanlara, özel amaçlı uygun miktarda antifriz eklenmelidir (örneğin; korozyon ve kireç önleyiciler ile desteklenmiş Propylene glikol). Kazan işletim sistemindeki donma koruması fonksiyonu, kazan çıkış suyu sıcaklığı 5°C'nin altına düşmesi durumunda devreye girerek su sıcaklığı 30°C'ye ulaşıncaya kadar brülörün çalışmasını sağlar.

Donma koruması fonksiyonunun çalışabilmesi için aşağıdaki şartlar sağlanmalıdır:

- Kazan elektrik beslemesi açık olmalıdır.
- Gaz vanası açık olmalıdır.
- Sistem (su) basıncı doğru değerlerde olmalıdır.
- Kazan bloke durumda olmamalıdır.

6 Bakım

6.1 Genel bakım

Cihazınızın verimini ve çalışma emniyetini korumak için, her kış sezonu sonunda, yetkili servis tarafından yıllık bakım ve kontrol yapılmalıdır. Düzenli ve doğru servis hizmeti, sistemin ekonomik kullanımını sağlar



Dikkat

Kazanın bakımı sadece yetkili kişiler tarafından yapılmalıdır. Sadece Baymak yedek parçaları kullanılmalıdır.

Boyalı paneller nemli bir bezle silinmeli ve daha sonra tamamen kurutulmalıdır. AŞINDIRICI, YANICI TEMİZLİK MADDELERİ KULLANMAYIN.

Cihaz üzerinde bir işlem yapılmadan önce mutlaka elektrik ve gaz bağlantısı kesilmelidir.

Yetkili servis tarafından cihaz üzerinde yapılan kontrol, bakım, parça değişim vb işlemler, zorunlu haller dışında mutlaka cihazın normal çalışma şartlarında ve cihazın bulunduğu mekanda yapılacaktır.

6.2 Bakım talimatları

Merkezi ısıtma sistemi düzenli olarak kontrol edilmelidir. Aşağıdaki talimatları uygulayın.

1. Merkezi sistem basıncını kontrol edin.



Not

Su basıncı 0.8 bar'dan düşükse, sisteme su doldurulmalıdır.



Bak

Sistemi tekrar basınçlandırma



Not

Su basıncı 0,5 barın altına düşerse kazan çalışmaz.

2. Radyatörlerdeki pas ve kaçakları (özellikle nemli alanlarda) kontrol edin.
3. Vanaları kontrol etmek için yılda birkaç defa açıp kapatın.



Dikkat

Kazanın bakımı ve temizlenmesi sadece yetkili kişiler tarafından yapılmalıdır.

6.2.1 Sistemi tekrar basınçlandırma

Su basıncı çok düşükse, sistem yeniden basınçlandırılmalıdır.

Normal işletme suyu basıncı 1,5 ile 2 bar arasındadır. Basınç 3 barı aşarsa, 3 bar emniyet ventili açılır ve su boşaltılarak basınç düşürülür.

Sistemin zaman zaman basınçlandırılması gerekebilir (su basıncı 0,8'nin altına düştüğünde).



Not

Kazan sürekli olarak basınçlandırma ihtiyacı gerektiriyorsa su kaçığı olabilir. Yetkili servisi bilgilendirin.

6.2.2 Kazan iyonizasyon akımının kontrolü

İyonizasyon akımını tam ve kısmi yükte kontrol ediniz. 1 dakika içinde değer stabil hale gelecektir. Eğer akım 4mA den az ise iyonizasyon elektrotunu temizleyin ve değiştirin.

6.2.3 Hava purjörü kontrolü

Hava purjör kapağında su olup olmadığını kontrol edin. Eğer kaçak varsa purjörü değiştirin.

6.2.4 Yoğuşma sifon gideri kontrolü

Sifonu çıkararak temizleyin. İçini yeni su ile doldurup tekrar yerleştirin.

6.2.5 Baca sızdırmazlık kontrolü

Atık baca gazı tahliyesi ve hava giriş bağlantılarını kontrol ediniz.

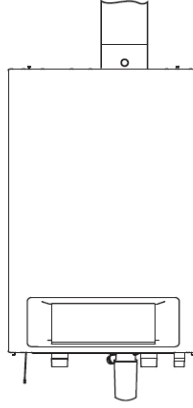

6.2.6 Kazan yanma kontrolü

Atık baca gazı tahliye borusundan O₂/CO₂ oranının ölçerek kontrol ediniz.

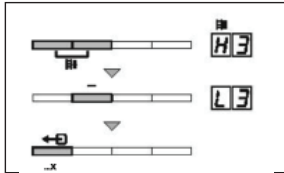

Tam Yük

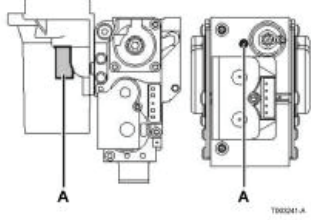
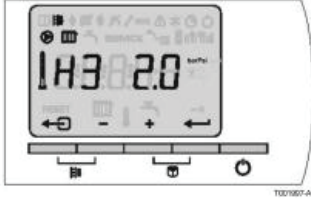

O2/CO2-Kontrol ve Ayar Değerleri G20(Gaz H)				
Kazan tipi	Ayar Değeri		Kontrol Değeri	
	O2 (%)	CO2 (%)	O2 (%)	CO2 (%)
Lectus 65	4.8±0.2	9.0±0.1	4.8±0.5	9.0±0.2
Lectus 90	3.9±0.2	9.5±0.1	3.9±0.5	9.5±0.2
Lectus 115	4.7±0.2	9.1±0.1	4.7±0.5	9.1±0.2

O2/CO2-Kontrol ve Ayar Değerleri G20(Gaz H)				
Kazan tipi	Ayar Değeri		Kontrol Değeri	
	O2 (%)	CO2 (%)	O2 (%)	CO2 (%)
Lectus 65	4.6±0.2	9.0±0.1	4.6±0.5	9.0±0.2
Lectus 90	3.7±0.2	9.5±0.1	3.7±0.5	9.5±0.2
Lectus 115	4.0±0.2	9.3±0.1	4.0±0.5	9.3±0.2

O2/CO2-Kontrol ve Ayar Değerleri G20(Gaz H)		
Kazan tipi	Ayar Değeri	Kontrol Değeri
	O2 (%)	O2 (%)
Lectus 65	4.8±0.2	4.8±0.5
Lectus 90	3.9±0.2	3.9±0.5
Lectus 115	4.3±0.2	4.7±0.5

O2/CO2-Kontrol ve Ayar Değerleri G20(Gaz H)				
Kazan tipi	Ayar Değeri		Kontrol Değeri	
	O2 (%)	CO2 (%)	O2 (%)	CO2 (%)
Lectus 65	4.4±0.2	9.0±0.1	4.4±0.5	9.0±0.2
Lectus 90	3.5±0.2	9.5±0.1	3.5±0.5	9.5±0.2
Lectus 115	3.9±0.2	9.3±0.1	3.9±0.5	9.3±0.2

O2/CO2-Kontrol ve Ayar Değerleri G20(Gaz H)				
Kazan tipi	Ayar Değeri		Kontrol Değeri	
	O2 (%)	CO2 (%)	O2 (%)	CO2 (%)
Lectus 65	4.1±0.2	9.0±0.1	4.1±0.5	9.0±0.2
Lectus 90	3.2±0.2	9.5±0.1	3.2±0.5	9.5±0.2

O2/CO2-Kontrol ve Ayar Değerleri G20(Gaz H)				
Kazan tipi	Ayar Değeri		Kontrol Değeri	
	O2 (%)	CO2 (%)	O2 (%)	CO2 (%)
Lectus 65	4.6±0.2	10.7±0.1	4.6±0.5	10.7±0.2
Lectus 90	4.6±0.2	10.7±0.1	4.6±0.5	10.7±0.2
Lectus 115	4.9±0.2	10.5±0.1	4.9±0.5	10.5±0.2

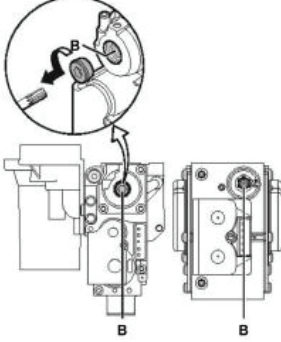
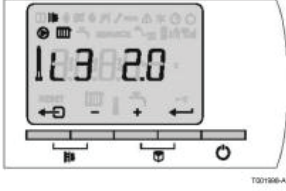

O ₂ /CO ₂ -Kontrol ve Ayar Değerleri G20(Gaz H)				
Kazan tipi	Ayar Değeri		Kontrol Değeri	
	O ₂ (%)	CO ₂ (%)	O ₂ (%)	CO ₂ (%)
Lectus 65	4.8±0.2	9.0±0.1	4.8±0.5	9.0±0.2
Lectus 90	3.9±0.2	9.5±0.1	3.9±0.5	9.5±0.2
Lectus 115	4.3±0.2	9.3±0.1	4.3±0.5	9.3±0.2

O ₂ /CO ₂ -Kontrol ve Ayar Değerleri G20(Gaz H)				
Kazan tipi	Ayar Değeri		Kontrol Değeri	
	O ₂ (%)	CO ₂ (%)	O ₂ (%)	CO ₂ (%)
Lectus 65	4.6±0.2	9.0±0.1	4.6±0.5	9.0±0.2
Lectus 90	3.7±0.2	9.5±0.1	3.7±0.5	9.5±0.2
Lectus 115	4.0±0.2	9.3±0.1	4.0±0.5	9.3±0.2

O ₂ /CO ₂ -Kontrol ve Ayar Değerleri G20(Gaz H)		
Kazan tipi	Ayar Değeri	Kontrol Değeri
	O ₂ (%)	O ₂ (%)
Lectus 65	4.8±0.2	4.8±0.5
Lectus 90	3.9±0.2	3.9±0.5
Lectus 115	4.3±0.2	4.3±0.5

O ₂ /CO ₂ -Kontrol ve Ayar Değerleri G20(Gaz H)				
Kazan tipi	Ayar Değeri		Kontrol Değeri	
	O ₂ (%)	CO ₂ (%)	O ₂ (%)	CO ₂ (%)
Lectus 65	4.4±0.2	9.0±0.1	4.4±0.5	9.0±0.2
Lectus 90	3.5±0.2	9.5±0.1	3.5±0.5	9.5±0.2
Lectus 115	4.6±0.2	8.9±0.1	4.6±0.5	8.9±0.2

O ₂ /CO ₂ -Kontrol ve Ayar Değerleri G20(Gaz H)				
Kazan tipi	Ayar Değeri		Kontrol Değeri	
	O ₂ (%)	CO ₂ (%)	O ₂ (%)	CO ₂ (%)
Lectus 65	4.1±0.2	9.0±0.1	4.1±0.5	9.0±0.2
Lectus 90	3.2±0.2	9.5±0.1	3.2±0.5	9.5±0.2

O ₂ /CO ₂ -Kontrol ve Ayar Değerleri G20(Gaz H)				
Kazan tipi	Ayar Değeri		Kontrol Değeri	
	O ₂ (%)	CO ₂ (%)	O ₂ (%)	CO ₂ (%)
Lectus 65	4.6±0.2	10.7±0.1	4.6±0.5	10.7±0.2
Lectus 90	4.6±0.2	10.7±0.1	4.6±0.5	10.7±0.2
Lectus 115	4.9±0.2	10.5±0.1	4.9±0.5	10.5±0.2

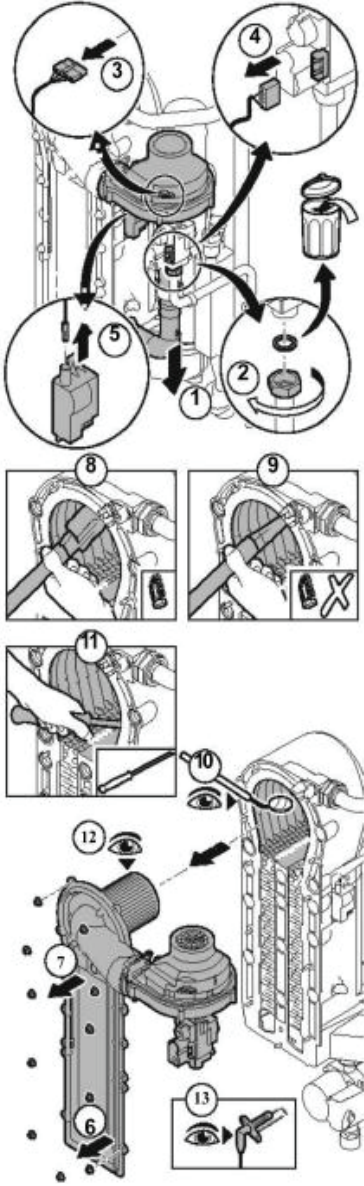

DİKKAT

Muayene ve bakım hizmetleri sırasında çıkartılan parçaların bütün contalarını değiştiriniz

- 1.Ventürimetre üzerindeki hava giriş bacasını çıkartın.
2. Gaz tarafındaki somunu gevşetin.
3. Fan kablosunu çıkartın
4. Gaz blogunun kablosunu çıkartın
5. Ateşleme elektrodunu ,trafosundan çıkartın.
6. Eşanjorun ön kapağını çıkartın.
7. Fanın ve brülörün ön kapağını dikkatli bir şekilde çıkartın.
8. Elektrikli süpürge ile eşanjörün üst kısmını(yanma odası) dikkatlice temizleyin
9. Süpürge uc kısmını çıkartın ve eşanjör en uç bölgesini dikkatlice temizleyin.
- 10.Eşanjörün içinde pislik kalıp kalmadığını kontrol edin.(Ayna ile) Eğer varsa işlemi tekrarlayın.
- 11.Eşanjorun en alt bölümünü özel aksesuar ile temizleyin.
- 12.Brulorun herhangi bir bakımı ihtiyacı bulunmamaktadır. Kendini temizleme özelliğine sahiptir. Gerekirse, basınçlı hava ile temizlenebilir. Brülör yüzeyinde herhangi bir çatlak olup olmadığını kontrol edin. Eğer varsa değiştirin.
- 13.Ateşleme elektrodu ve iyonizasyon sensörünü kontrol edin.
- 14.Tekrar monte etmek için yukarıdaki işlemleri ters sıradan takip edin.

DİKKAT

- Fan kablosunu bağlamayı unutmayın.
- Eşanjör ile dirsek arasındaki contanın düz olmasına dikkat edin. Tamamen düz olması sızdırmaz olduğu anlamına gelir.

- 15.Gaz vanasını ve elektrik bağlantısını açınız.

6.3 Ürün Garanti Şartları ile ilgili Tüketicinin Dikkat Etmesi Gereken Hususlar

Değerli Tüketicimiz;

Öncelikle ürünümüzü tercih ettiğiniz için teşekkür ederiz.

Baymak A.Ş. teknik özellikleri ve nitelikleri belirtilmiş olan ürününüze üretim kaynaklı hatalar nedeni ile meydana gelebilecek arızalara karşı aşağıda belirtilen koşullar dahilinde Gümrük ve Ticaret Bakanlığı Tüketicinin Korunması ve Piyasa Gözetimi Genel Müdürlüğü tarafından onaylanan standart garanti süresi kapsamında hizmet verecektir.

Baymak A.Ş. tarafından verilen standart ürün garantisi, cihazın normal kullanım şartlarında kullanılmamasından doğacak arızaları kapsamamakta olup, aşağıda belirtilen koşullar dahilinde meydana gelen ve/veya gelebilecek olan arızalar, sorunlar ve hasarlar garanti kapsamı dışında kalacaktır.

1. Ürününüzü aldığımızda ürününüze ait garanti belgesini yetkili satıcınıza onaylatınız. Ürünün ilk çalıştırmasını mutlaka yetkili servise yaptırınız ve garanti belgesini servis personeline onaylatınız.
2. Garanti belgesi üzerinde bulunması gereken satıcı ve yetkili servis onaylarının bulunmaması halinde, garanti belgesi üzerinde silinti, kazıntı yapılarak tahriyat, ürün üzerindeki orijinal seri numarasının silinmesi - tahrip edilmesi halinde garanti kapsamı dışında işlem yapılacaktır.
3. Ürününüzü kullanmadan önce Montaj ve Kullanım Kılavuzunu mutlaka okuyunuz. Ürünün montaj ve Kullanım Kılavuzunda yer alan hususlara aykırı kullanılması, kullanım hataları ve cihazın standart kullanım şartları/amaçları haricinde kullanılması halinde ürün garanti kapsamı dışında kalacaktır. Yanlış kullanım arızaları ve asılsız servis müracaatları kapsamında yapılan işlemler ücretli olarak yapılacaktır.
4. Ürünün ilk çalıştırma işleminin Yetkili Servis tarafından yapılmaması, Yetkili Servis Teknisyenleri harici yetkisiz 3. şahıslar (özel servis) tarafından cihaza müdahale edilmesi veya tüketici tarafından cihazın servis ayarlarına müdahale edilmesi nedeni ile oluşan arızalar ve sorunlar garanti kapsamı dışındadır.
5. Ürünün müşteriye teslim tarihinden sonra nakliye ve/veya taşıma sırasında oluşabilecek hasarlar garanti kapsamı dışındadır.
6. Tüketicinin tarafından yapılan yanlış depolama ve ortam koşulları nedeni ile üründe meydana gelen arızalar ve hasarlar garanti kapsamı dışındadır.
7. Doğal afetler, üründen kaynaklanmayan harici I fiziki dış etkenler, mevsimsel hava şartları ve çevresel etkenler (deprem, yangın, sel, su baskması, şiddetli rüzgar, yıldırım düşmesi, kireçlenme, tesisatın aşırı kireçli/çamurlu/pis olması, nem, rutubet, toz, nakliye, taşıma, ürünün dona maruz kalması, baca bağlantısının donması, bacadan yağmur suyu girmesi, susuz çalışma v.b.) nedeniyle oluşan arıza ve hasarlar garanti kapsamı dışındadır.
8. Yüksek, düşük veya sabit olmayan voltaj, hatalı elektrik tesisatı, ürüne uygun olmayan voltaj değeri, cihaz üzerinden aşırı akım geçmesi, nötr veya toprak hattına faz gelmesi (faz çakışması) sebebiyle oluşabilecek hasar ve arızalar garanti kapsamı dışındadır.
9. Ürünün standart ve sorunsuz çalışma koşullarının sağlanması için gerekli gerekli I zorunlu alan Montaj ve Kullanım Kılavuzunda belirtilen teknik özelliklerin (su basıncı, voltaj değeri, gaz besleme basıncı, sigorta değeri, topraklama, yakıt cinsi, yakıt kalitesi v.b.) uygun olmaması, sabit olmaması, ve/veya değişken olması halinde, cihazda meydana gelebilecek arızalar ve hasarlar garanti kapsamı dışında kalacaktır.
10. Tesisat ve tesisat ekipmanları nedeniyle cihazda meydana gelecek arıza ve problemler garanti kapsamı dışındadır.
11. LPG gazının uygun şartlarda ve kullanım talimatlarına uygun kullanılmaması halinde meydana gelen hasar ve arızalar garanti kapsamı dışındadır. (Gaz valfine likid yürümesi v.b.)
12. Tüketicinin periyodik olarak yapması ve/veya yaptırması gerekli olan / tavsiye edilen bakım ve kontrolleri zamanında yapmaması/yaptırmaması nedeni ile üründe meydana gelebilecek arızalar ve hasarlar garanti kapsamı dışındadır.
13. Ürünün ticari amaçlı kullanımından kaynaklı arızalar ve sorunlar garanti kapsamı dışındadır.
14. Elektrik - Su - Gaz kesintisi ve üründen kaynaklanmayan kaçaklar garanti kapsamı dışındadır.
15. Elektrik- Su - Gaz tesisatı ve/veya tesisat ekipmanları, tesisat kaçakları, tesisat bağlantıları, baca bağlantıları nedeni ile meydana gelebilecek arızalar ve hasarlar garanti kapsamı dışındadır.
16. Garanti belgesinin tüketiciye tesliminden, malı satın aldığı satıcı, bayi, acenta ya da temsilciliik sorumludur.

6502 sayılı tüketicinin korunması hakkındaki kanuna göre, malın ayıplı olduğunun anlaşılması durumunda tüketici;

- a) Satılanı geri vermeye hazır olduğunu bildirerek sözleşmeden dönme,
 - b) Satılanı alıkoyup ayıp oranında satış bedelinden indirim isteme,
 - c) Aşırı bir masraf gerektirmediği takdirde, bütün masrafları satıcıya ait olmak üzere satılanın ücretsiz onarılmasını isteme,
 - ç) İmkân varsa, satılanın ayıpsız bir misli ile değiştirilmesini isteme,
- seçimlik haklarından birini kullanabilir. Satıcı, tüketicinin tercih ettiği bu talebi yerine getirmekle yükümlüdür.

Tüketiciler, şikayet ve itirazları konusundaki başvurularını tüketici mahkemelerine ve tüketici hakem heyetlerine yapabilirler.

7 Sorun Giderme

Cihazda problem ile karşılaştığınız durumunda mutlaka BAYMAK yetkili servisi ile irtibata geçiniz.

8 Ek Bölüm

8.1 Ürün fişi ve teknik parametreler

Ürün Fişi

Baymak Lectus		65	90	115
Mevsimsel mahal ısıtması enerji verimliliği sınıfı		A	-	-
Nominal ısı gücü (Prated)	kW	62	84	107
Mevsimsel mahal ısıtması enerji verimliliği	%	94	-	-
Yıllık enerji tüketimi	GJ	187	-	-
Ses gücü seviyesi, iç ortam (LWA)	dB	53	60	59

Teknik Parametreler

Baymak Lectus			65	90	115
Yoğuşmalı kazan			Evet	Evet	Evet
Düşük sıcaklıklı kazan (1)			Hayır	Hayır	Hayır
B1 kazan			Hayır	Hayır	Hayır
Kojenerasyon mahal ısıtıcı			Hayır	Hayır	Hayır
Kombine ısıtıcı			Evet	Evet	Evet
Anma ısı çıkışı	P_{rated}	kW	62	84	107
Nominal ısı çıkışında ve yüksek sıcaklıkta faydalı ısı çıkışı	P_4	kW	61,5	20,5	103,9
Nominal ısı çıkışının% 30'unda ve düşük sıcaklıkta kullanışlı ısı çıkışı	P_1	kW	20,5	27,9	34,7
Sezonsal alan ısıtma verimliliği	η_s	%	94	-	-
Nominal ısı çıkışında ve yüksek sıcaklıkta faydalı veri	η_4	%	89,4	88,2	87,5
Nominal ısı çıkışının% 30'unda ve düşük sıcaklıkta faydalı verim	η_1	%	99,5	97,4	34,7
Yardımcı güç tüketimi	-				
Tam yük	el_{max}	kW	0,088	0,125	0,199
Kısmi yük	el_{min}	kW	0,023	0,02	0,045
Bekleme modunda	P_{SB}	kW	0,006	0,004	0,007
Diğer veri					
Bekleme ısı kaybı	P_{stby}	kW	0,11	0,123	0,123
Ateşleme brülör güç tüketimi	P_{ign}	kW	-	-	-
Yıllık enerji tüketimi	Q_{HE}	GJ	187	-	-
Ses gücü seviyesi, iç mekanlarda	L_{WA}	dB	53	60	59
Azot oksit emisyonları	$NOx (GCV)$	mg/kWh	29	41	41
(1) Düşük sıcaklıklı kazanlar için 30 ° C, düşük sıcaklıklı kazanlar için 37 ° C ve diğer ısıtıcılar için 50 ° C dönüş sıcaklığı ısıtıcı girişinde için düşük sıcaklık araçları.					
(2) Yüksek sıcaklık modu ısıtıcı girişinde 60 ° C dönüş sıcaklığı ve ısıtıcı çıkışında 80 ° C besleme sıcaklığı anlamına gelir.					

9 Elektrik

9.1 Elektrik devre şeması

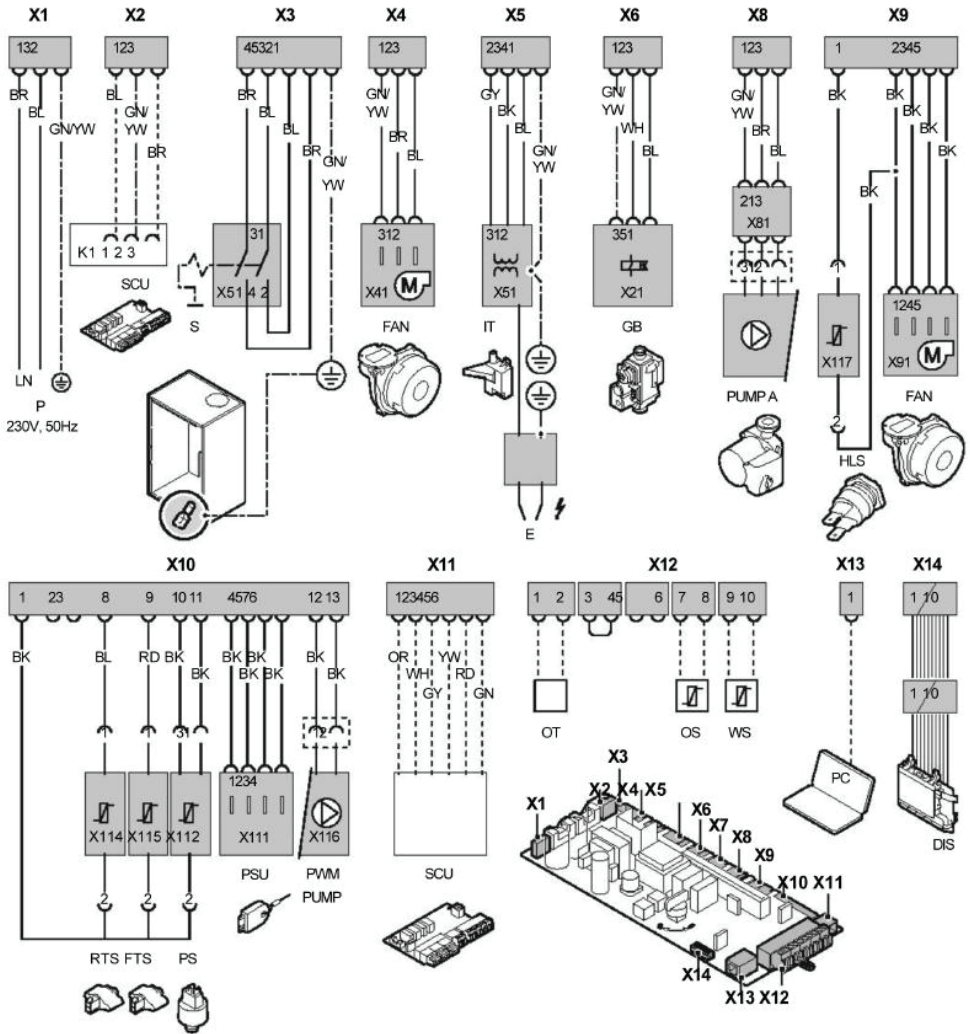

P	Güç girişi	GB	Kombine ventürimetre ve gaz vanası	PSU	Depo parametresi
SCU	PCB	PUMP A	Şönt pompa	OT	Termostat
S	On/Off tuşu	HLS	Güvenlik termostadı	OS	Dış ortam sensör
FAN	Fan	RTS	Dönüş sensörü	WS	DHW sensörü
IT	Ateşleme dönüştürücü	FTS	Akış sensörü	PC	Bilgisayar bağlantısı
E	Ateşleme geciktirmesi	PS	Basınç sensörü	DIS	Ekran

Cihazın sağlıklı çalışabilmesi ve elektriksel güvenliğin tam olabilmesi için, cihazın bağlı olduğu enerji hattında mutlaka topraklama olmalıdır.

Her iki kutup arasında min. 3 mm mesafe olacak şekilde, çift kutuplu bir anahtar kullanınız. Besleme kablosunu değiştirirken, mutlaka max. çapı 8mm olan, HAR H05 VV-F' 3x0,75 kablo kullanınız.

Cihaz üzerinde bir işlem yapılmadan önce elektrik bağlantısı mutlaka kesilmelidir.

10 Gaz Dönüşümü



Dikkat
Kazan gaz dönüşümü yalnızca yetkili kişiler tarafından yapılmalıdır.
Gaz dönüşümünün ardından cihaz yeni gaz tipine göre işaretlenmelidir.

11 Kazanın Sökülmesi



Dikkat
Cihazın sökülme işlemi yalnızca yetkili kişiler tarafından yapılmalıdır.

Kazanın geçici veya kalıcı olarak sökülmesi gerekiyorsa aşağıdaki adımların takip edilmesi gerekir.

1. Kazanın elektrik bağlantısını kesin
2. Gaz vanasını kapatın
3. Merkezi ısıtma sistemini tahliye edin.

Yetkili servisten tavsiye alın.

12 Çevresel Değerlendirme

12.1 Enerji tasarrufu

Enerji tasarrufu ile ilgili ipuçları:

- Radyatörleri örtmeyin. Radyatörlerin önüne perde asmayın.
- Isı kaybını önlemek için radyatörlerin arkasına yansıtıcı paneller takın.
- Isıtılmayan odalardaki boruları yalıtın (kiler, çatı vb.).
- Çatı yalıtımını yapın ve çift cam kullanın.
- Kazanın kontrollerini düzenli yapın.
- Oda termostatlarını 1 °C kısın.
- Kullanılmayan odalarda radyatörleri kapatın.
- Sıcak ve soğuk suyu dikkatli kullanın.
- Oda termostadı kullanın. Termostadı yaklaşık 20 °C'ye indirin. Bu sayede ısıtma maliyetlerini ve enerji tüketimi azalması olur.
- Termostatik radyatör vanaları ile birlikte modülasyonlu bir termostat enerji tasarrufu sağlar ve önemli bir konfor sunar. Bu kombinasyon size sıcaklıklarda esneklik sağlar. Termostatik radyatör vanalarını oda termostatının monte edildiği odalarda kullanmayın.
- Termostatik vananın tamamen kapanması ve açılması, istenmeyen sıcaklık dalgalanmalarına neden olur. Termostatik vanaları küçük adımlarla açıp kapatın.
- Odayı havalandırmak için pencereleri açarsanız oda termostadı sıcaklığını geçici olarak düşürün.
- Oda termostatını saatlik ayarlarken evde olunmayan günleri ve tatil günlerini dikkate alın. Elektrik tüketimi ve enerji tasarrufu, programlanmış ve aktif bir zamanlayıcı programı ile optimum seviyelere ulaşır.

13 Paket Etiket Bilgileri

13.1 Paketin merkezi ısıtma enerji verimliliğini belirten paket bilgi kartı

14.1.1 Paket bilgileri-Kazan

Kazanın Sezonsal Enerji Verimliliği

'I': Öncelikli merkezi ısıtıcının sezonsal ısıtma verimliliğinin değeri, % olarak ifade edilir.

$$\text{①} \quad \boxed{\text{'I'}} \quad \%$$

Sıcaklık Kontrolörü

(Oda termostati-Dış hava sensörü)
Sıcaklık kontrol kartından

Sınıf I =% 1, Sınıf II =% 2, Sınıf III =% 1.5,
Sınıf IV =% 2, Sınıf V =% 3, Sınıf VI =% 4,
VII. Sınıf =% 3,5, Sınıf VIII =% 5

$$+ \text{②} \quad \boxed{} \quad \%$$

Ek Kazan

Kazan bilgi kartından

Merkezi ısıtma sezonsal verimliliği(%)

$$\text{③} \quad \left(\boxed{} - \text{'I'} \right) \times 0.1 = \pm \boxed{} \quad \%$$

Güneş Enerjisi Katkısı

Güneş enerjisi ürününün bilgi kartından.

Kolektör boyutu(m²)

Tank hacmi(m³)

Kolektör verimliliği(%)

Tank derecelendirmesi
A * = 0.95, A = 0.91,
B = 0.86, C = 0.83,
D - G = 0,81

$$\text{④} \quad \left(\text{'III'} \times \boxed{} + \text{'IV'} \times \boxed{} \right) \times 0.9 \times \left(\boxed{} / 100 \right) \times \boxed{} = + \boxed{} \quad \%$$

'III': Matematiksel ifadenin değeri: 294/(11.Prated), burada "Prated" tercih edilen ısıtıcıyla ilgilidir.

'IV': Matematiksel ifadenin değeri: 115/(11.Prated), burada "Prated" tercih edilen ısıtıcıyla ilgilidir.

(1) Eğer tank derecesi A'nın üzerindeyse 0,95 kullanınız.

Isı Pompası Katkısı

Isı pompası bilgi kartından

Merkezi ısıtma sezonsal enerji verimliliği(in%)

'II': Bir paketin tercihli ve ilave ısıtıcısının ısı çıkışını ağırlıklandırmak için tercih edilen faktör aşağıdaki tabloda verilmiştir.

$$\text{⑤} \quad \left(\boxed{} - \text{'I'} \right) \times \text{'II'} = + \boxed{} \quad \%$$

Güneş Enerjisi Katkısı ve Ek Isı Pompası

Küçük değeri seçiniz

$$0.5 \times \boxed{\text{4}} \text{ OR } 0.5 \times \boxed{\text{5}} = - \boxed{\text{6}} \%$$

Paketin merkezi ısıtma sezonsal enerji verimliliği sınıfı

$\boxed{\text{7}}$ %

Paketin merkezi ısıtma sezonsal enerji verimliliği sınıfı



Bu kartta verilen ürün paketinin enerji verimliliği, bir binaya kurulduktan sonra gerçek enerji verimliliğine karşı gelmeyebilir çünkü bu verimlilik, dağıtım sistemindeki ısı kaybı ve bina büyüklüğü ve özellikleri ile ilgili olarak ürünlerin boyutlandırılması gibi faktörlerden etkilenir.

Düşük Sıcaklık Uygulaması için Kullanılan Kazan ve Ek Isı Pompası(35°C)

Isı pompası bilgi kartından

$$\boxed{\text{7}} + (50 \times \text{'II'}) = \boxed{} \%$$

Kazanların ağırlıklandırılması

Psup / (Prated + Psup) ⁽¹⁾⁽²⁾	II, sıcak su depolama tankı olmayan paket	II, sıcak su depolama tanklı paket
0	0	0
0.1	0.3	0.37
0.2	0.55	0.70
0.3	0.75	0.85
0.4	0.85	0.94
0.5	0.95	0.98
0.6	0.98	1.00
≥ 0.7	1.00	1.00

(1) Ara değerler, iki bitişik değer arasındaki doğrusal enterpolasyon ile hesaplanır.

(2) Prated tercihli alan ısıtıcı veya kombinasyon ısıtıcısı ile ilgilidir.

14 Kontrol Listesi

NO	KONTROL LİSTESİ	MONTÖR FIRMA		YETKİLİ SERVİS	
		EVET	HAYIR	EVET	HAYIR
1	Kazanın montajı ve tesisat bağlantıları Montaj ve Kullanma Kılavuzun'da belirtilen talimatlara ve yönetmeliklere uygun olarak yapıldı mı?				
2	Kazanın kapasitesi: ürünün kullanılacağı mekana ve kullanım ihtiyaçlarına uygun olarak seçildi mi?				
3	Gaz dağıtım şirketi tarafından onaylanmış olan gaz onay belgesi / gaz açılım belgesi var mı?				
4	Merkezi ısıtma devresi dönüş hattı çapında pislik tutucu / filtre takılı mı?				
5	Kazanın ayarlı olduğu gaz tipi ile besleme gazı aynı mı?				
6	Kazan Propan tüpü ile çalıştırılacaksa; Propan tüplerinin yerleştirildiği yerler uygun mu? Propan tüplerinin bağlantıları uygun mu?				
7	Propan tüpleri için 300 mmSS basınçlı TSE belgeli sabit dedantör veya regülatör kullanıldı mı?				
8	Kazanın tipine (bacalı-hermetik) göre; atık gaz bağlantıları talimatlara ve yönetmeliklere uygun olarak yapıldı mı?				
9	Kazan ile birlikte verilen opsiyonel olarak verilen orjinal hermetik baca bağlantı seti kullanıldı mı?				
10	Dikey/yatay hermetik baca çıkışlarında orjinal baca seti ve aparatları kullanıldı mı?				
11	Toplam dikey/yatay hermetik baca uzunluğu uygun mu? / Baca çıkış ağızyla karşı bina arasında en az 3 m. mesafe var mı?				
12	Yatay baca bağlantısı, kullanılan her 1 m. uzunluğundaki hermetik baca borusu için dış ortama doğru min. 1 cm. aşağı yönde eğilmiş olacak şekilde yapıldı mı?				
13	Kazan bacalı bağlandı ise baca bağlantı klipesi veya orjinal baca bağlantı kiti kullanılmış mı?				
14	Cihazın yoğunlaşma gideri bir tahliye hattına bağlandı mı, bağlantıda yoğunlaşma süyununun birikmesini önleyecek eğim var mı?				
15	Kazan enerji beslemesine 2 A sigorta takılı mı? / 2 A sigorta bağlantısı uygun mu?				
16	Elektrik gerilimi (voltaj) kazanın teknik spesifikasyonları için uygun mu? V				
17	Cihazın topraklaması var mı?				
18	Kazan hidrolik grubu tek kazan veya kaskad sistem çalışmaya uygun kurulmuş mu?				
19	Kazan hidrolik grubu pompası DAB A60/180 XM, DAB A50/180 XM veya muadili hidrolik değerlere uygun mu?				
20	Sistem sıcak su üretecek ise boyler pompası, boyler sensörü ve uygun tesisat bağlantısı kurulmuş mu? (bizi internet tesisat şemaları)				
21	Farklı sıcaklık zonları kontrol edilecek ise tesisat ekipmanları ve elektronik aksesuarlar uygun olarak seçilmiş mi? (bizi internet tesisat şemaları)				
22	Kaskad bağlantılı uygulamasında her kazan için OCl arayüz ünitesi ve RVS kaskad kontrol ünitesi uygulanmış mı?				
23	Kaskad bağlantılı uygulamada denge kabı ölçüleri ve kazan gidis dönüş kollektör çapları uygun mu? (bizi internet tesisat şemaları)				
24	Her kazanın altına 25 lt kapalı genleşme tanki ve ısıtma kapasitesine uygun tesisat genleşme tanki kurulmuş mu? (bizi internet tesisat şemaları)				
25	Şebeke basıncı 6,5 bar ve üzerinde ise; şebeke hattına basınç düşürücü regülatör takıldı mı?				
26	Tüketiciye cihazın kullanımı anlatıldı mı?				
27	Tesisat gidis hattında hava ayırıcı mevcut mu?				
28	Tesisat dönüş hattında tortu tutucu mevcut mu?				
29	Gaz borusu / gaz bağlantı fleksi kazana bağlı mı? / Gaz kaçak testi U manometre ve köpük ile yapıldı mı?				
30	Voltaj değeri değişkenlik gösteriyor mu? (Regülatör kullanımı için tüketici mutlaka yazılı olarak bilgilendirilmelidir)				
31	Tesisata su basıldı mı? / Tesisat kontrolü yapıldı mı? / Tesisatta kaçak veya su sızıntısı var mı?				
32	Kazanın su doldurma vanası kapalı mı?				
33	Kazan ile birlikte kontrol ünitesi, oda termostati, zaman saati, program saati v.b. cihazlar kullanılacak mı?				
34	Bu tip kontrol/programlama cihazları kullanılacaksa montaj işlemleri yapıldı mı?				
35	Basınç düşürücü regülatörün sabit basınç ayarı uygun mu? bar				
36	Kazan dış etkenlere ve mevsimsel şartlara karşı koruma altına alındı mı?				
37	Kazanın monte edildiği mahal için hacim ve havalandırma şartları yönetmelik ve teknik şartnamelere uygun mu?				
38	Kazanın montaj edildiği yer bakım ve servis hizmetlerinin verilmesine uygun mu?				
39	Tüketiciye Montaj / Kullanma Kılavuzu ve Yetkili Servis Kitapçığı teslim edildi mi?				
40	Tüketiciye Montaj / Kullanma Kılavuzu ve Yetkili Servis Kitapçığı'nı okuması tavsiye edildi mi?				
41	Müşteriye yıllık bakım yapılması tavsiye edildi mi?				

ÜRETİCİ FIRMA



BDR THERMEA GROUP

BAYMAK MAKİNA SANAYİ VE TİCARET A.Ş.

Orhanlı Beldesi, Orta Mahalle, Akdeniz Sokak No: 8

34959 Tuzla / İSTANBUL

Tel: (0216) 581 65 00

Fax: (0216) 304 20 13

http:// www.baymak.com.tr

e-mail: yonetim@baymak.com.tr